

SOSEN LED Driver, Your Smart Choice

规格书

SS-320VP-H系列 LED驱动电源

机型名称: SS-320VP-HXX

概述: 320W LED驱动电源

版本: V03

发行日期: 2023-06-02

SS-320VP-H系列 LED驱动电源

崧盛电源
LED DRIVER



LED DRIVER

VP-H系列

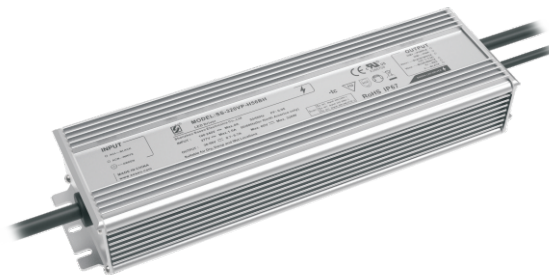

产品特性：

- 效率高达93.5%
- 多种调光可选：DALI-2, 0-10V, PWM, 电阻, 时控
- 调光可关断
- 防雷:共模10kV/差模6kV
- 隔离辅助供电：12V/0.2A
- 恒流明, 寿命预警
- 待机功耗<0.5W
- IP67
- 具有PC机通讯功能
- Type HL, 可用于危险场合
- 全方位保护：短路/过温/过压
- 质保5年
- 质保8年(可选)



RoHS IP67

产品概述：

SS-320VP-H系列产品为320W户外恒流驱动器,针对LED照明设计,具备宽范围的输出特性以及可调整的输出电流,有利于LED灯的设计,降低LED灯具厂家成本。

应用场合:

球场灯, 植物灯, 集鱼灯

型号列表：

型号	输入电压范围	最大输出功率	输出电压范围	推荐工作电压	输出电流	输出电流 (DALI)	总谐波失真 (典型值)	功率因数 (典型值)	效率 (典型值)	最大外壳温度
SS-320VP-H56*	90-305Vac	320W	36-56V	48-56V	0.7-6.7A	3.72-6.7A	10%	0.95	93.5%	90°C

注：

1. 测试条件：220Vac输入,满载, 25°C;
2. 在推荐工作电压范围内能保证LED驱动的性能, 在输出电压范围内需要配合整灯测试LED驱动的性能。

SS-320VP-H系列 LED驱动电源

后缀 “*” 功能可选机型表

“*”	DALI (后缀:D)	AUX 12V (后缀:H)	NTC (后缀:N)	Timing	0-10V/PWM Dim /Resistor (后缀:B)	备注
BH		✓		✓	✓	
DH	✓	✓				

输入性能：

参数	最小值	典型值	最大值	备注
额定输入电压范围	100Vac		277Vac	参考降额曲线
输入电压范围	90 Vac		305Vac	参考降额曲线
输入频率范围	47Hz	50/60Hz	63Hz	
最大输入电流			4A	110Vac, 满载
最大输入功率			400W	110Vac, 满载
输入浪涌电流峰值(120Vac)			70A	冷机启动
输入浪涌电流峰值(220Vac)			150A	冷机启动
输入浪涌电流峰值(277Vac)			200A	冷机启动
待机功耗			0.5W	220Vac/50Hz, 调光关断
功率因数	0.95	0.97		220Vac/50Hz, 满载
	0.90			100-277Vac/50Hz, 70-100%负载
总谐波失真		8%	10%	220Vac/50Hz, 满载
			20%	100-277Vac/50Hz, 70-100%负载

SS-320VP-H系列 LED驱动电源

输出性能：

参数	最小值	典型值	最大值	备注
输出电压范围	36V		56V	36-48V降额使用
额定输出电压	48V		56V	在额定输出电压内，最大输出功率满足 $P_o=V_o \cdot I_o=320W$
额定输出电流	5.72A		6.67A	6.67A输出48V,5.72A输出56V
电流调节范围 (AOC)	0.7A		6.7A	通过程序可调
	3.72A		6.7A	DALI-2
最大空载输出电压			60V	
效率&120Vac	89.5%	90.5%		输出56V/5.72A
效率&230Vac	92.5%	93.5%		输出56V/5.72A
效率&277Vac	93.0%	94.0%		输出56V/5.72A
电流精度	-5%		+5%	
输出电流纹波 (PK-AV)		5%	10%	满载
启动电流过冲			10%	满载
开机启动时间			0.5S	120Vac, 满载
			0.5S	220Vac, 满载
			0.7S	230Vac, DALI-2
线性调整率	-2%		+2%	满载
负载调整率	-5%		+5%	
温度系数	-0.03%/°C		+0.03%/°C	壳温：0°C ~ 90°C
过温保护	90°C	97°C	110°C	>Tc Typ., 降电流模式, <Tc Min., 电流自动恢复
短路保护			10W	长时间短路不损坏, 自恢复
			0.5W	长时间短路不损坏, 锁机, DALI-2

SS-320VP-H系列 LED驱动电源

其他性能：

参数		最小值	典型值	最大值	备注
辅助供电功能	输出电压	10.8V	12V	13.8V	
	输出电流	0mA		200mA	
0-10V调光功能 (可选)	外加电压	0V		12V	通过程序可以设置成负调光特性
	调光输出范围	10%I _o set		100%I _o set	DIM+ 输出110uA电流
	推荐调光电压	0V		10V	DIM+ /DIM-禁止反接
PWM调光功能 (可选)	PWM高电平	9.8V		10.2V	通过程序可以设置成负调光特性
	PWM低电平	0V		0.3V	DIM+ 输出110uA电流
	PWM频率段	1KHz		2KHz	DIM+ /DIM-禁止反接
	PWM占空比	0%		100%	
电阻调光功能 (可选)	外接电阻值	0Kohm		100Kohm	通过程序可以设置成负调光特性
	电阻调光范围	10%I _o max		100%I _o set	DIM+ 输出110uA电流
调光关断	关断	7%	8%	9%	根据电压, PWM,电阻调光比例
	开启	8%	9%	10%	根据电压, PWM,电阻调光比例
DALI调光等级		1-170(10%)		254(100%)	对数调光曲线
时控功能(可选)		单片机程序			DALI机型不支持此功能
DALI调光功能(可选)		符合DALI-2			
恒流明(可选)		单片机程序			DALI机型不支持此功能
寿命预警(可选)		单片机程序			DALI机型不支持此功能
寿命时间	壳温≤75℃	50,000 hours		80%负载	
平均间隔故障时间估算(MTBF)		199,000 hours		220Vac,满载,环温25℃(MIL-HDBK-217F)	
防护等级		IP67		适用于干燥,潮湿,淋雨的环境	
壳温		90℃			
质保		5年		壳温:75℃	
重量		1300g			
尺寸		254mm*71mm*42.7mm		长x宽x高	

注：1,所有性能参数均在25℃和使用LED负载的情况下所量测的典型值，特别注明除外。

2,当使用电阻调光(调光端并联)时，如果并联的台数为：N,则调光电阻要实现0-100%调光范围,电阻阻值取值:91KΩ/N.

SS-320VP-H系列 LED驱动电源

环境要求：

参数	最小值	典型值	最大值	备注
工作温度 (Tcase)	-40°C	25°C	+90°C	
贮藏温度	-40°C	25°C	+90°C	
工作湿度	10%RH		90%RH	
贮藏湿度	5%RH		95%RH	
海拔高度	-65m		4000m	

安规与电磁兼容标准：

认证	安规标准	认证状况	备注
UL/cUL	UL8750	✓	
ENEC	EN 61347-1:2015/A1:2021 EN 61347-2-13:2014/A1:2017 EN IEC62384:2020	✓	
UKCA	EN 61347-1:2015/A1:2021 EN 61347-2-13:2014/A1:2017 EN 62493:2015	✓	
RCM	AS/NZS61347.2.13		
CCC	GB19510.1-2009;GB19510.14-2009	✓	
CE	EN 61347-1:2015/A1:2021 EN 61347-2-13:2014/A1:2017 EN 62493:2015	✓	

EMI/EMS	项目标准/级别	准据
传导	EN55015:2013+A1:2015 FCC Part 15 Subpart B; ANSI C63.4:2014	Class B
辐射	EN55015:2013+A1:2015 FCC Part 15 Subpart B; ANSI C63.4:2014	Class B
谐波	IEC/EN 61000-3-2	Class C
雷击浪涌	IEC/EN 61000-4-5	判据B (共模10kV, 差模6kV)
	ANSI/C82.77-5-2017	判据B (共模6kV, 差模6kV)
振铃波	IEC/EN 61000-4-12;ANSI/C82.77-5-2017	判据B (共模6kV, 差模6kV)

SS-320VP-H系列 LED驱动电源

安规测试:

安规测试项目	技术指标			备注
绝缘要求	UL 绝缘要求	ENEC绝缘要求	CCC绝缘要求	
输入对输出	1600Vac	3000Vac	3750Vac	加强绝缘
输入对外壳	1600Vac	1500Vac	1875Vac	基本绝缘
输入对调光端	1600Vac	3000Vac	3750Vac	加强绝缘
输出对调光端	1600Vac	1000Vac	1000Vac	基本绝缘
输出对外壳	1600Vac	1000Vac	1000Vac	基本绝缘
调光端对外壳	500Vac	500Vac	500Vac	基本绝缘
绝缘电阻	≥10MΩ			输入对输出, 测试电压: 500Vdc
接地电阻	≤0.1Ω			25A/1min
漏电流	≤0.75mA			277Vac

注:

1. 电源符合相关EMC标准, 电源作为终端设备系统一部分, 需结合整套系统重新确认EMC。
2. 耐压测试时, 请将LN之间短路, 输出线与NTC线短路, 调光线与辅助电源线短路。
3. CCC耐压测试时需断开内置防雷管, 依据IEC 60598-1:2014 标准10.2 章节, 在铭牌上标志"内置防雷管"可断开放电管测试。

特性曲线:

输入浪涌电流

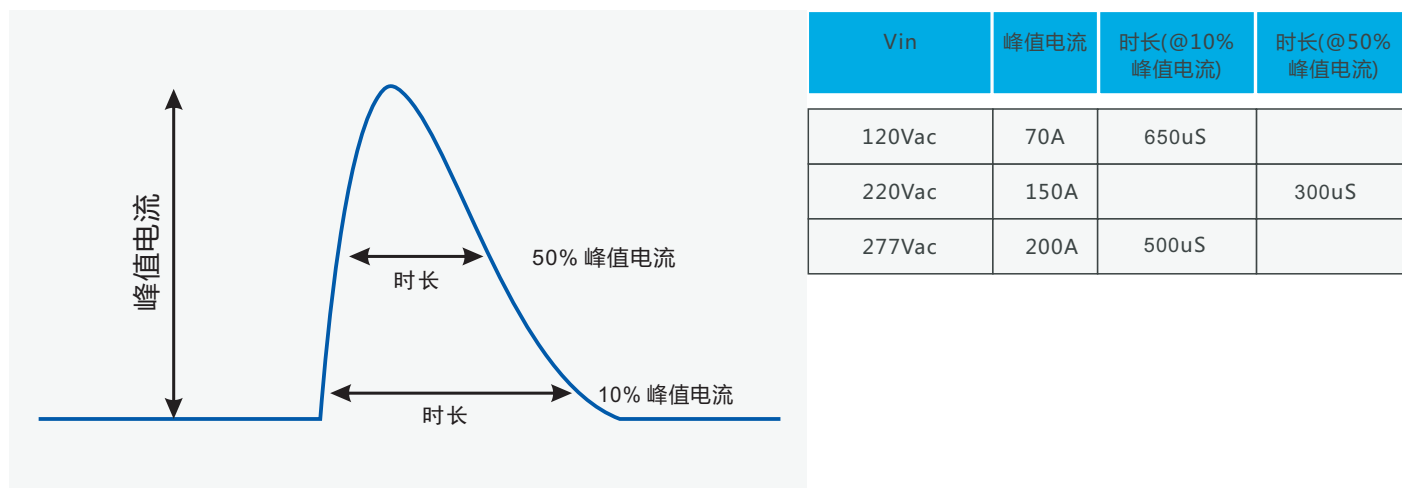

6/14

SS-320VP-H系列 LED驱动电源

特性曲线：

输出电压Vs.输出电流（调光/AOC窗口）

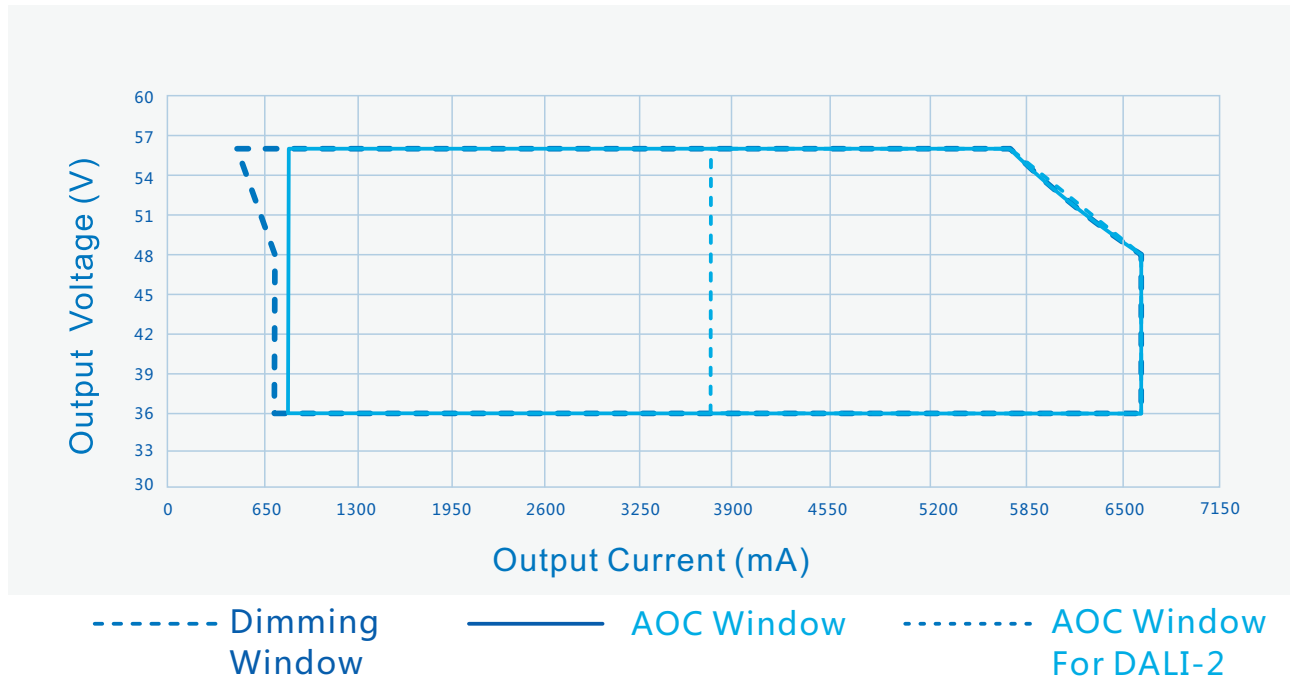

效率Vs.输出电压($V_{in}=120V_{ac}$)

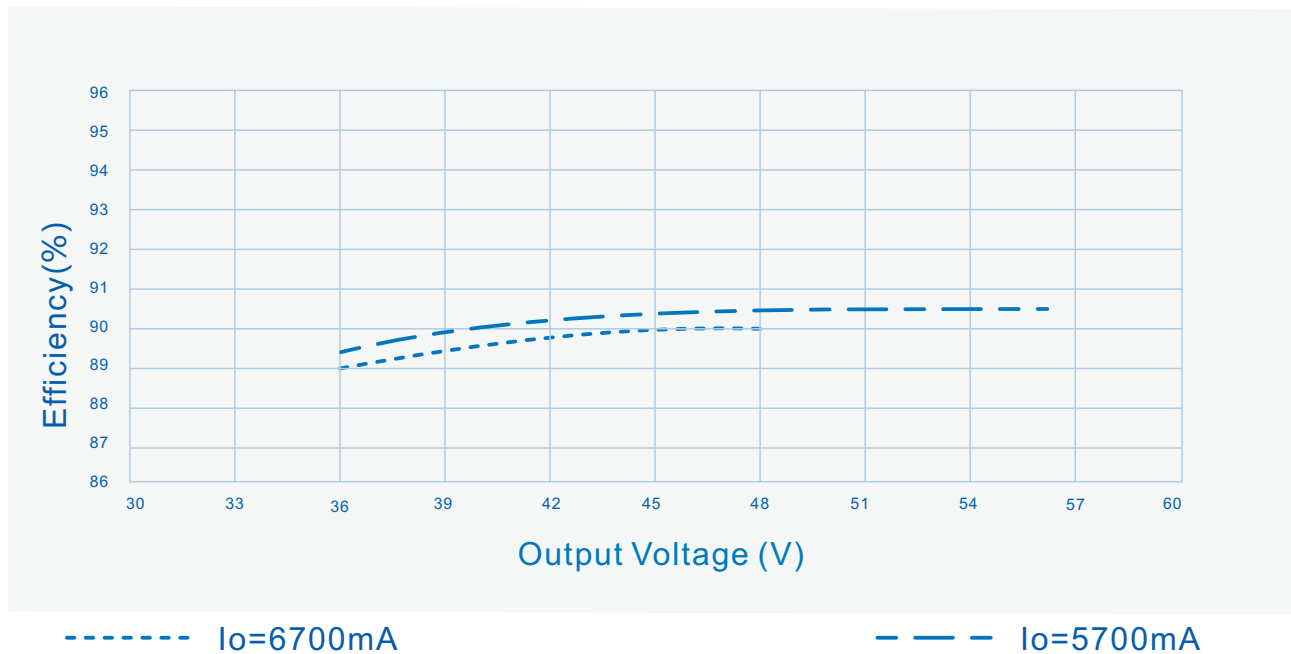

SS-320VP-H系列 LED驱动电源

特性曲线：

效率Vs. 输出($V_{in}=230V_{ac}$)

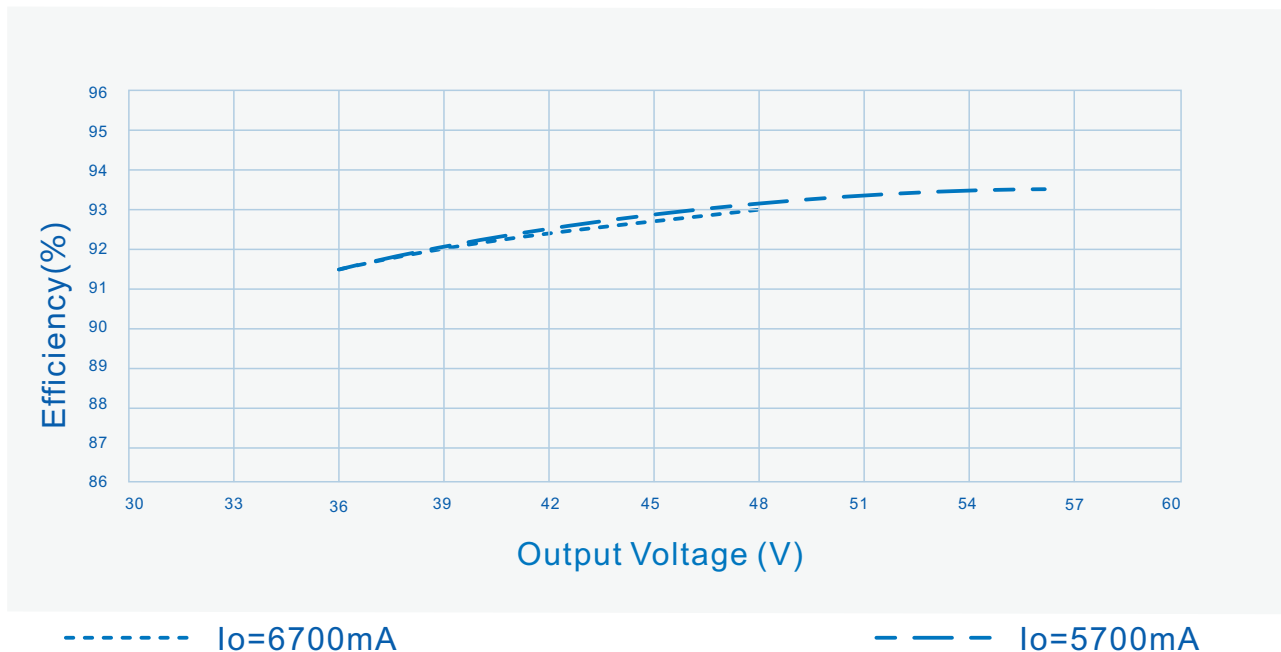

效率Vs. 输出($V_{in}=277V_{ac}$)

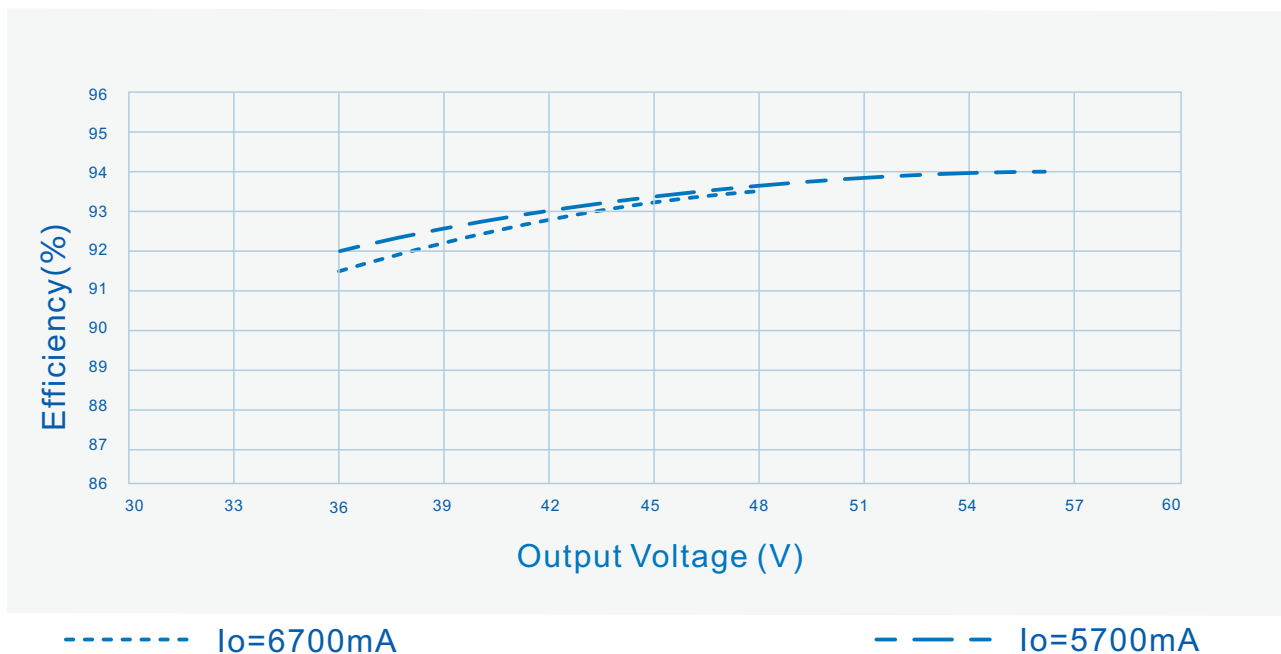

SS-320VP-H系列 LED驱动电源

特性曲线：

功率因数Vs.输出功率

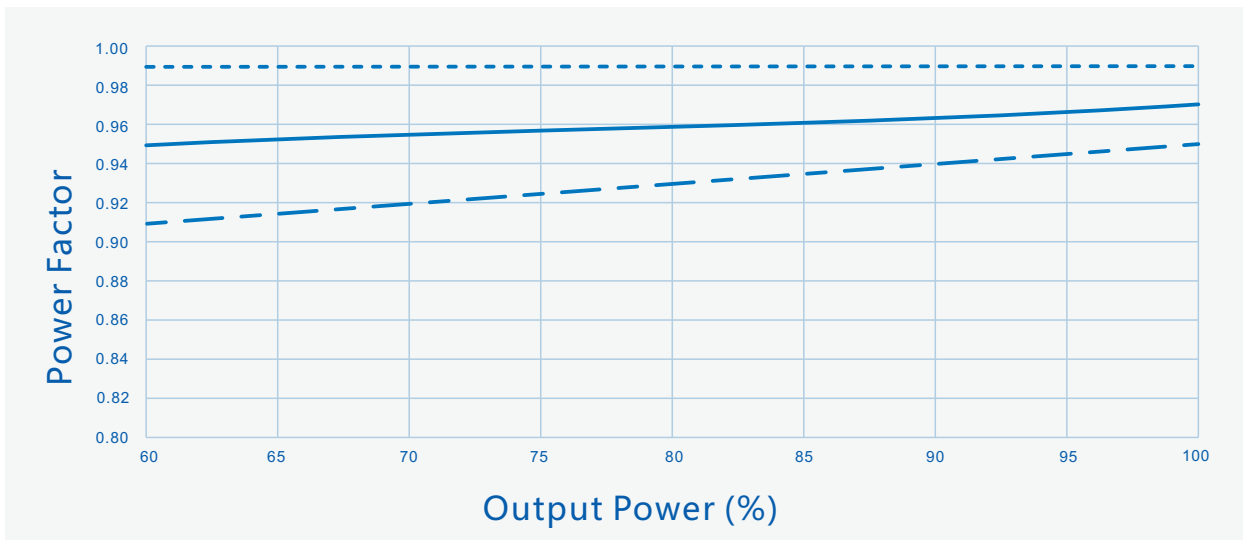

----- Vin=120Vac ——— Vin=220Vac - - - Vin=277Vac

总谐波失真Vs.输出功率

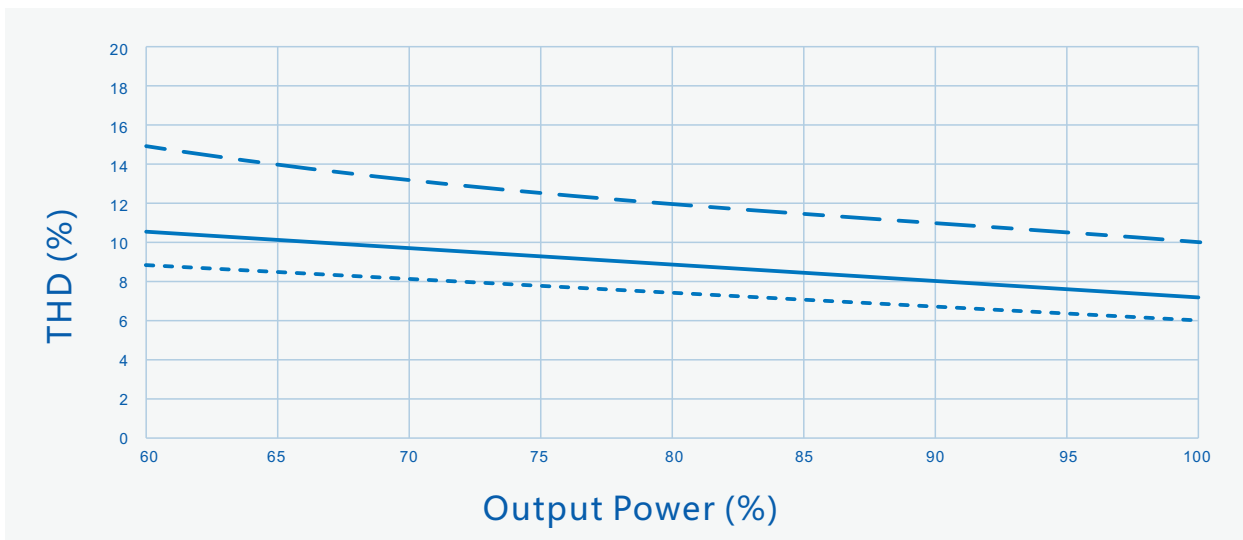

----- Vin=120Vac ——— Vin=220Vac - - - Vin=277Vac

SS-320VP-H系列 LED驱动电源

特性曲线：

输出功率Vs.输入电压

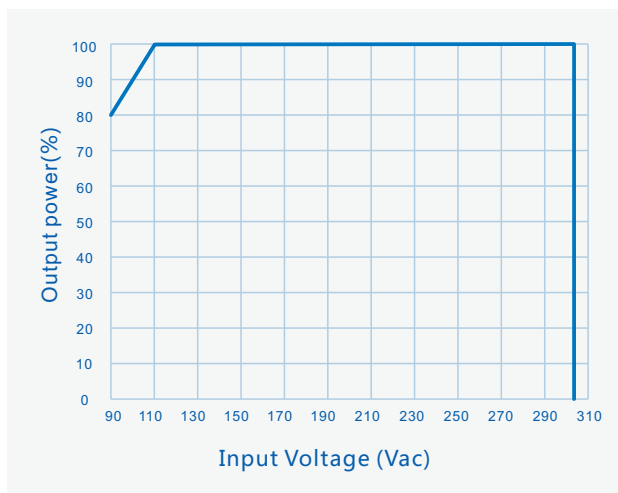

输出功率Vs.壳温

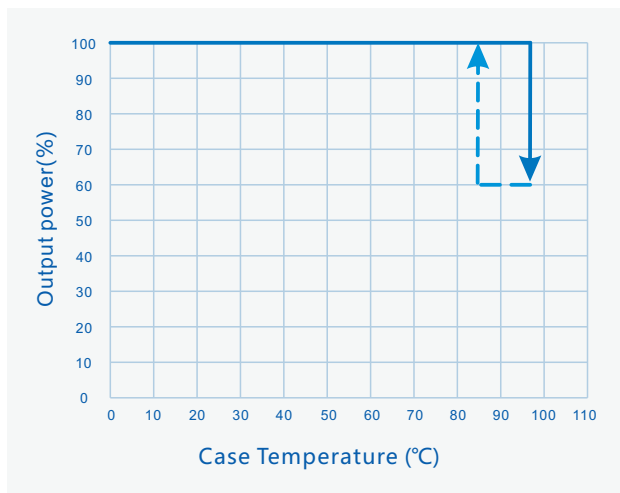

输出功率Vs.调光信号

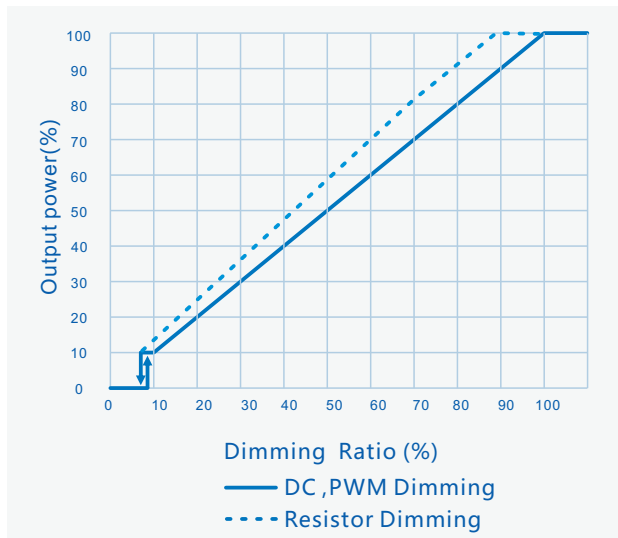

寿命Vs.壳温

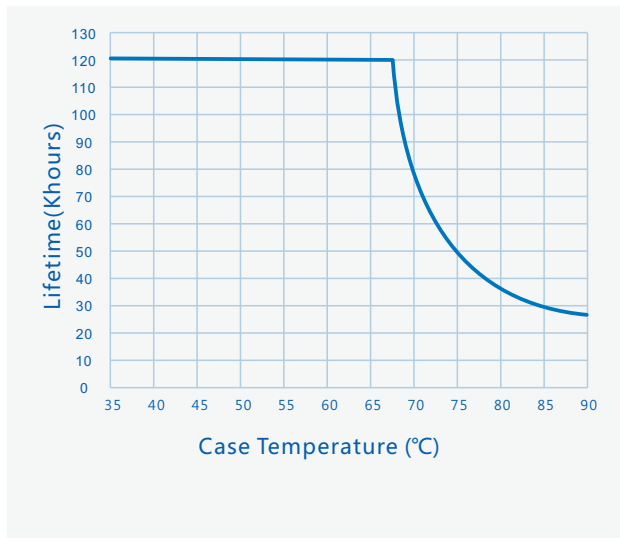

SS-320VP-H系列 LED驱动电源

编程连线图：

- 1、在编程过程中，驱动器无需上电，即可实现全部编程功能。
- 2、对正在通电使用的驱动器，无需断电，即可实现全部编程功能。
- 3、能脱离PC机，实现离线编程。

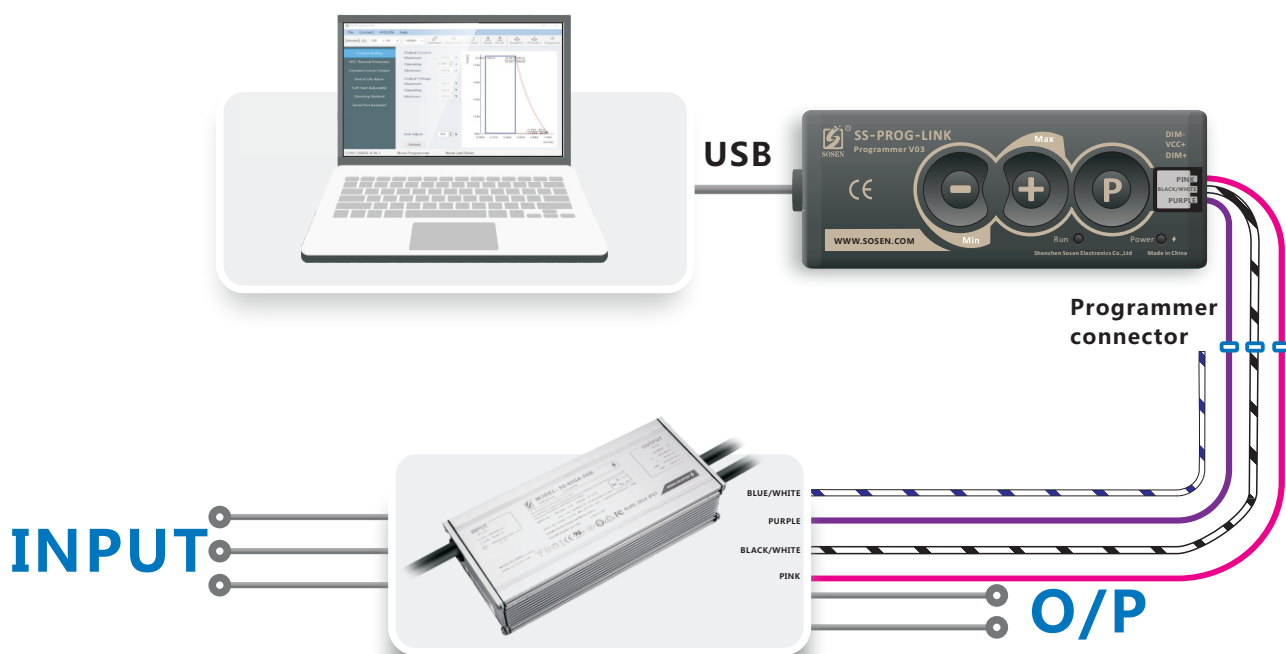

恒流明功能

在LED灯的寿命期内，驱动器不断调整加大输出光功率，从而确保LED灯长期工作后仍具有恒定的光功率输出。

备注

DALI-2 电源仅支持通过SS-DALI-PUSH 调节额定输出电流，不支持通过SS-PROG-LINK 连接PC 进行编程。

SS-320VP-H系列 LED驱动电源

结构尺寸特性

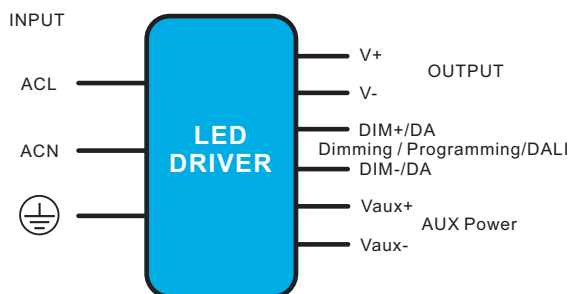

AC 输入线(外露长度450±10mm) :

欧规 : H05RN-F, 3*1.0mm², 外径 : 7.3mm, 棕色 : L, 蓝色 : N, 黄绿色 : ⊕
 美规 : SJTW, 3*18AWG, 外径 : 7.8mm, 黑色 : L, 白色 : N, 绿色 : ⊕

DC 输出线(外露长度250±10mm) :

欧规 : H05RN-F, 2*1.0mm², 外径 : 7.0mm, 棕色 : V+, 蓝色 : V-
 美规 : SJTW, 2*18AWG, 外径 : 7.3mm, 红色 : V+, 黑色 : V-

DIM 信号线/DALI调光线/辅助电源线/编程线(外露长度220±10mm) :

美规 : 21996, 4*22AWG, 外径 : 5.6mm, 紫色 : DIM+/DA, 粉色 : DIM-/DA, 黑/白 : Vaux+, 蓝/白 : Vaux-

名称描述	标准代号	mm(In.)
外壳长度	L3	230(9.06)
外壳宽度	W1	71(2.8)
外壳高度	H	42.7(1.68)
整体长度	L1	254(10)
安装孔长度	L2	241(9.49)
安装孔宽度	W2	34(1.34)
Tc点位置	X	97(3.82)
Tc点位置	Y	35(1.38)

安装注意事项 :

- 1, 请遵照从崧盛官网获取的《LED电源使用说明书》进行安装;
- 2, AC输入线, DC输出线, DIM 信号线/辅助电源线/编程线: 剥皮长度43±5mm, 浸锡长度10±2mm;

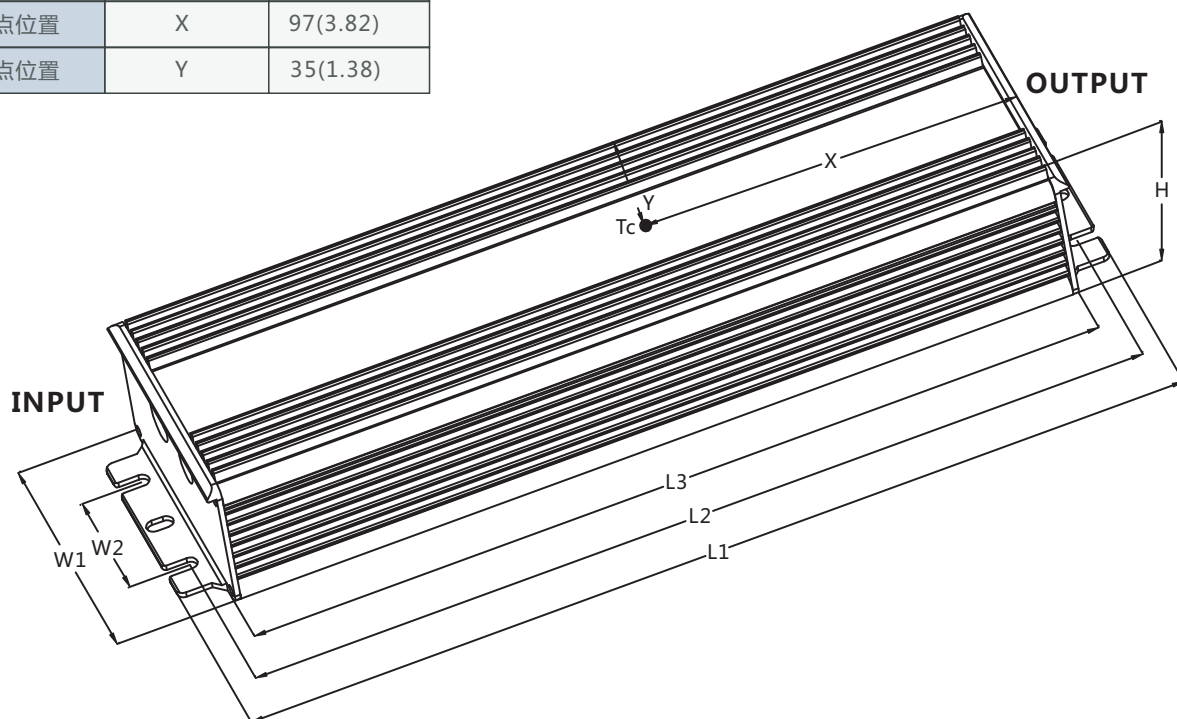

SS-320VP-H系列 LED驱动电源



注意事项

- 1、当调光线不使用时，请将调光线做好绝缘与防水措施。

包 装

- 包装箱的外形尺寸为（单位：mm）：长×宽×高 = 493×385×116；
- 每箱产品的包装数量为7台；
- 单机净重：1.3kg；整箱毛重：10kg；
- 包装箱上有产品名称、型号、厂家标识、质量部门的检验合格证、制造日期等。

运 输

适应于车、船、飞机运输，运输中应遮蓬、防晒、文明装卸。

贮 存

产品贮存应符合GB 3873 - 83的规定。

贮存期限超过1年的产品要重新检验，合格后方可使用。

RoHS

产品符合欧盟RoHS指令(2011/65/EU)和欧盟议会2015/863/EU修正案。

变更履历表

版 本	变更内容描述	变更日期	备 注
V00	初次发行	2021/07/21	
V01	更新调光线颜色	2021/09/02	
V02	增加DALI-2	2023/03/02	
V03	更新认证标识	2023/06/02	